



モーターの機能

床ずれ
防止用具

体位
変換器

認知症
老人徘徊
感知機器

手すり

歩行
補助杖

歩行器

車椅子・
車椅子
付属品

スロープ

移動用
リフト・
つり具

介護保険
購入
対象品

販売品

情報

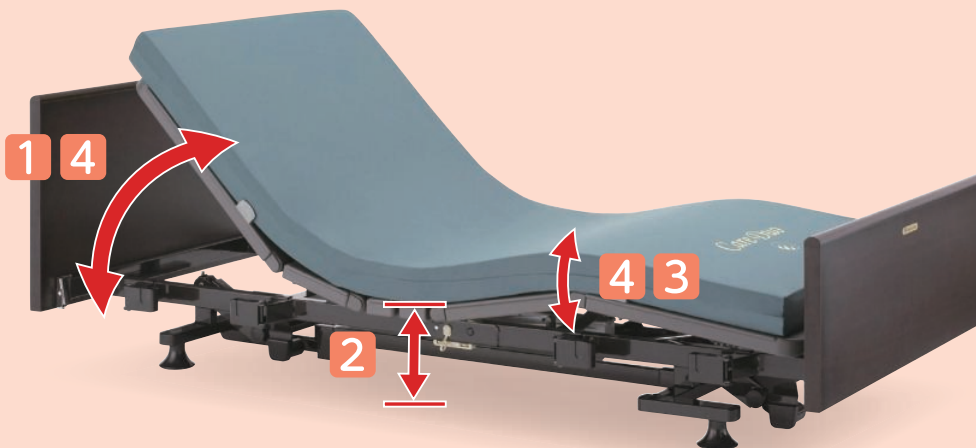

1 背上げ機能

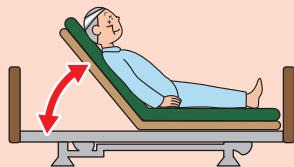

- 起き上がりを補助
- 食事を摂る時に便利
- 呼吸を楽にする
- 円背の方の寝る姿勢を楽にする

2 高さ調節機能

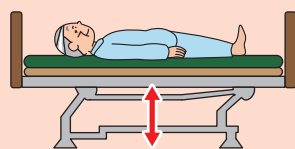

- 立上がりや車椅子への移乗を補助
- 端座位姿勢を安定させる
- 介助者の負担軽減
- 転落時の危険軽減

3 膝上げ機能

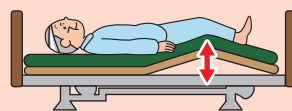

- 背上げ機能を使用した時に
身体のずれを防止
- むくみ防止
- かかとへの部分圧軽減

4 背上げ・膝上げ連動

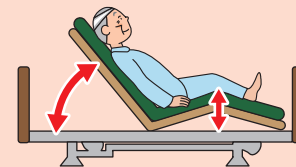

- 膝上げ、背上げを自動連動し、
身体のずれ、摩擦圧迫感を
軽減

モーター数で
機能が異なります。

1 モーター
1 背上げ機能
4 背上げ・膝上げ連動
または
2 高さ調節機能

2 モーター
1 背上げ機能
2 高さ調節機能
4 背上げ・膝上げ連動

3 モーター
1 背上げ機能
2 高さ調節機能
3 膝上げ機能
4 背上げ・膝上げ連動

ベッド [特殊寝台] の名称



ヘッドボード/フットボード
お部屋の雰囲気に合わせて選べます

マットレス

ご利用者の症状に適した
ものを選ぶことが大切です

ボトム

背上げ、膝上げの際にこ
の部分が曲がります

ベッドサイドレール

ベッドからの転落や寝具
の落下を防ぎます



介助バー

ベッドから乗り降りす
るときの支えに使い
ます



オーバーテーブル

お食事や読書に便利
ベッドサイドレールに
のせて使います

ボードの種類



樹脂 樹脂製ボード



樹脂木 樹脂製木目調ボード



木製 木製ボード

商品名	足元の広さ	背上げの時の動き	
<p>超低床 低床 垂直昇降</p> <p>ラフィオ Rafio</p>  <p>最低床高 15 cm</p>		<p>ハイバックサポート ハイバックサポート機能</p> <p>背ボトムをハイバックとローバックの2つに分割し、それぞれが角度を調節しながら身体に負担の少ない背上げを行います。誤嚥や床ずれリスクの低減が期待できます。</p> 	<p>床ずれ 防止用具</p> <hr/> <p>体位 変換器</p> <hr/> <p>認知症 老人徘徊 感知機器</p>
<p>低床 垂直昇降</p> <p>ミオレットシリーズ Miolet III</p>  <p>最低床高 25 cm</p>		<p>ライジングモーション ライジングモーション</p> <p>背上げボタンを押すと、ひざ脚ボトムが先上がり背上げ時の身体のズレを防止し、起き上がる頃にはひざ脚ボトムがフラットになるため移乗がしやすいクライニングです。また、「ランバー機能」は背上げ時の背圧・腹圧を軽減し、自然な背上げを実現します。</p> 	<p>手すり</p> <hr/> <p>歩行 補助杖</p> <hr/> <p>歩行器</p>
<p>低床</p> <p>CAREYOU ケア優</p>  <p>最低床高 25 cm</p>		<p>ヒューマンケアライン ヒューマンケアライン</p> <p>5分割の床板構造で、頭・背中・お尻・太もも・ふくらはぎに自然になじむ、なめらかなラインを実現。理想的な寝姿勢を保て、ベッド昇降や背上げ・脚上げもスムーズに行えます。</p> 	<p>車椅子・ 車椅子 付属品</p> <hr/> <p>スロープ</p>
<p>超低床 低床 垂直昇降 Xタイプ</p> <p>楽匠プラス らくじょうキプラスシリーズ</p>  <p>Hタイプ Xタイプ</p> <p>最低床高 Hタイプ/21cm Xタイプ/15cm</p>		<p>プラスラインボトム プラスラインボトム</p> <p>4つの新しいアイデアを取り入れたプラスラインボトムが新登場。より身体の動きに合った起き上がり動作で骨盤の立った動きやすい起き上がり姿勢を実現しています。ラクリアモーションだけでなく、すべての背あげ機構で効果を発揮します。</p>  <p>背サポート 腰サポート 腰ボトム 膝サポート</p>	<p>移動用 リフト・ つり具</p> <hr/> <p>介護保険 購入 対象品</p> <hr/> <p>販売品</p>
<p>低床 垂直昇降</p> <p>楽匠Z SERIES</p>  <p>最低床高 21 cm</p>	 <p>※切替式</p>	<p>ラクリアモーション (3M) ラクリアモーション (3M)</p> <p>背ボトムの角度調節にとまなう従来のらくらくモーションの動きにベッドの傾斜を組み合わせて、さらに進化した背上げ機能です。</p> 	<p>情報</p>



床ずれ
防止用具

体位
変換器

認知症
老人徘徊
感知機器

手すり

歩行
補助杖

歩行器

車椅子・
車椅子
付属品

スロープ

移動用
リフト・
つり具

介護保険
購入
対象品

販売品

情報

ラフィオ *Rafio*

「ポジショニング」の考え方をもとに
「ハイバックサポート機能」と「膝位置のフィッティング機能」を搭載し
背上げ時の圧力、ズレカの軽減と、リラックスできる快適な姿勢を
サポートするベッドです。



ベッドの高さに不安がある方にも安心の超低床ベッド

ハイバックサポート 機能

背上げを「ハイバック:頭一背部」と「ローバック:腰部」の2つに分け、それぞれの角度を調節しながら背上げをおこないます。

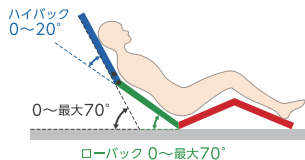

高さへの不安をなくす 超低床15cm

最低床時は床面高15cm。普段布団でお休みされていた方にも抵抗感の少ない床面高です。また、ベッドからの転落の不安や転落した際の怪我のリスクを低減します。



省スペースに設置可能な 垂直昇降

昇降の際にベッドがスイングせず垂直に昇降するので、設置面積が少なく済みます。



ラフィオ 低床 ポジショニング 樹脂ボード

垂直昇降 2 モーター 3 モーター ハイバック サポート 樹脂 低床 非課税

プラッツ

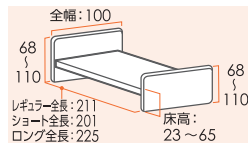

※床面高23cmの低床タイプです

ハイバックサポート機能

背上げを「ハイバック: 頭-背部」と「ローバック: 腰部」の2つに分け、それぞれの角度を調節しながら背上げを行います。2モーターポジショニングベッドでは、ハイバックは背上げと連動して動きます。3モーターポジショニングベッドでは、ハイバックを単独で操作することができます。

リモコン



2モーター 3モーター

商品名	重さ(kg)	商品番号	商品コード	ご利用者負担額(1割)	ご利用者負担額(2割)	ご利用者負担額(3割)	月額レンタル料金
2モーターレギュラー P110-21ACR/H	94.9	11-6334-0	00631-000476	円	円	円	円
2モーターショート P110-21ACS/H	94.4	11-6335-0	00631-000476	円	円	円	円
2モーターロング P110-21ACL/H	95.9	11-6336-0	00631-000476	円	円	円	円
3モーターレギュラー P110-71ACR/H	96.9	11-6337-0	00631-000482	円	円	円	円
3モーターショート P110-71ACS/H	96.4	11-6338-0	00631-000482	円	円	円	円
3モーターロング P110-71ACL/H	97.9	11-6339-0	00631-000482	円	円	円	円

床ずれ
防止用具

体位
変換器

認知症
老人徘徊
感知機器

手すり

ラフィオ 超低床 ポジショニング 樹脂ボード

垂直昇降 2 モーター 3 モーター ハイバック サポート 樹脂 超低床 非課税

プラッツ

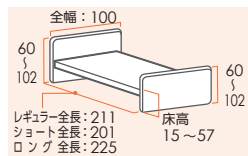

※床面高15cmの超低床タイプです

最低床時に床高が15cmになります。ベッドからの転落の不安や転落した際の怪我のリスクを軽減します。

ラフィオポジショニング樹脂ボードの超低床仕様です。

リモコン



2モーター 3モーター

商品名	重さ(kg)	商品番号	商品コード	ご利用者負担額(1割)	ご利用者負担額(2割)	ご利用者負担額(3割)	月額レンタル料金
2モーターレギュラー P110-21ACR	94.9	11-6412-0	00631-000331	円	円	円	円
2モーターショート P110-21ACS	94.4	11-6413-0	00631-000331	円	円	円	円
2モーターロング P110-21ACL	95.9	11-6414-0	00631-000331	円	円	円	円
3モーターレギュラー P110-71ACR	96.9	11-6415-0	00631-000341	円	円	円	円
3モーターショート P110-71ACS	96.4	11-6416-0	00631-000341	円	円	円	円
3モーターロング P110-71ACL	97.9	11-6417-0	00631-000341	円	円	円	円

歩行
補助杖

歩行器

車椅子・
車椅子
付属品

スロープ

移動用
リフト・
つり具

サイドレール 75cm PA505-75

プラッツ

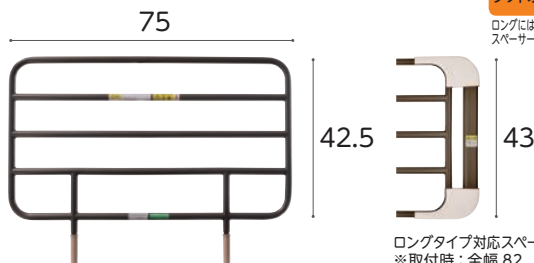

ロングタイプ対応スペーサー
※取付時: 全幅 82

商品名/数量	商品番号	商品コード
PA505-75 1本	19-5785-1	00631-000319
サイズ: 全幅75×ボトム面からの高さ42.5cm		
ご利用者負担額 (1割)	(2割)	円
	(3割)	円
月額レンタル料金		円
商品名/数量	商品番号	商品コード
ロングタイプ対応スペーサー付1本	19-6254-1	00631-000517
サイズ: 全幅82×ボトム面からの高さ43cm		
ご利用者負担額 (1割)	(2割)	円
	(3割)	円
月額レンタル料金		円

ラフィオ専用キャスター 4個組

プラッツ



低床用キャスター

超低床用キャスター

※キャスターを取り付ける場合、ベッド本体も課税となります。※超低床用キャスター仕様では、ベッドテーブルは使用しないでください。

商品名	商品番号	商品コード
低床用キャスター	19-6057-1	00631-000462
装着時の床面高: 23cm		
ご利用者負担額 (1割)	(2割)	円
	(3割)	円
月額レンタル料金		円
商品名	商品番号	商品コード
超低床用キャスター	19-6055-1	00631-000461
装着時の床面高: 15.5cm		
ご利用者負担額 (1割)	(2割)	円
	(3割)	円
月額レンタル料金		円

介護保険
購入
対象品

販売品

情報

※指定以外の商品と組み合わせると、ベッドに負担をかけケガや故障の原因となることがあります。指定以外の商品とは組み合わせないでください。
※ベッドをキャスターと同時にレンタルした場合、ベッド本体も課税となります。



床ずれ
防止用具

体位
変換器

認知症
老人徘徊
感知機器

手すり

歩行
補助杖

歩行器

車椅子・
車椅子
付属品

スロープ

移動用
リフト・
つり具

介護保険
購入
対象品

販売品

情報



ミオレットシリーズ Miolett III

利用者にも事業者にも優しい新しい時代に対応する、
マルチなスタンダードベッド

ミオレットIII 樹脂ボード

垂直昇降 2 モーター 3 モーター ライジング
モーション 樹脂 低床 非課税

プラッツ

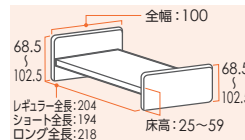

リモコン



2モーター 3モーター

背上げ時のズレを抑える膝位置のフィッティング機能

膝位置のフィッティング機能は利用者の大腿部の長さに合わせて、
パーツの変更なしでひざ脚ボトムの屈曲位置を2段階に調節でき
るので、ズレの少ない快適な背上げをサポートします。

ひざ脚ボトムの屈曲位置と脚部の幅が合っていないと



⚠ 褥瘡(床ずれ)の原因になります



省スペースに設置可能な垂直昇降機構

昇降の際にベッドがスイングせず垂直に昇降するので、
設置面積が少なく済みます。
全長は業界トップクラスの省スペース設計を実現しました。



身長に合わせて選べるベッドサイズ

身長やお部屋のスペースに合わせてサイズをお選びい
ただけます。
ロング・レギュラー・ショートのパーツは共通のため、
サイズ変更にも別部品は必要ありません。

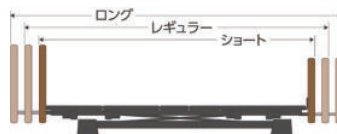

ヒップダウン機構

背上げと連動して臀部のボトムが傾斜します。
これにより、骨盤を起こし、ずれを抑制します。

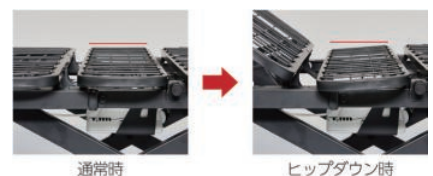

商品名	重さ(kg)	商品番号	商品コード	ご利用者負担額(1割)	ご利用者負担額(2割)	ご利用者負担額(3割)	月額レンタル料金
2モーター 90cm幅 P113-21AC	85.5	11-6637-0	00631-000553	円	円	円	円
3モーター 90cm幅 P113-31AC	86.5	11-6635-0	00631-000557	円	円	円	円

パッド付レバーロック式ベッド用グリッパ ニーパロL

プラッツ



ロングタイプ対応スペーサー
※取付時:全幅124

※アーム開閉角度:±135°(22.5°刻み)



簡単操作のレバーロック式

思わぬ事故を防止するため、ロック解除時にはセーフティ ロックの操作が必要です。スイングアームは22.5度毎に固定できます。

ベッドへの簡単取り付け

サイドレールホルダーにベッド用グリッパの固定脚をさしこみ、2つの固定レバーをまわすとベッドへ固定できます。工具などを使わず簡単に取り付けることができます。

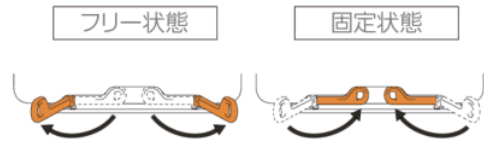

ロングにはスペーサーが必要です ラフィオ ミオレットⅢ レギュラーショート兼用

商品名	商品番号	商品コード
ニーパロL	19-6249-1	00631-000536

サイズ:全幅117×ボトム面からの高さ42.8cm

ご利用者負担額 (1割)	(2割)	円	月額レンタル料金
			円

商品名	商品番号	商品コード
ロングタイプ対応スペーサー付	19-6251-1	00631-000534

サイズ:全幅124×ボトム面からの高さ42.8cm

ご利用者負担額 (1割)	(2割)	円	月額レンタル料金
			円

サイドレール 44cm PA505-44

プラッツ

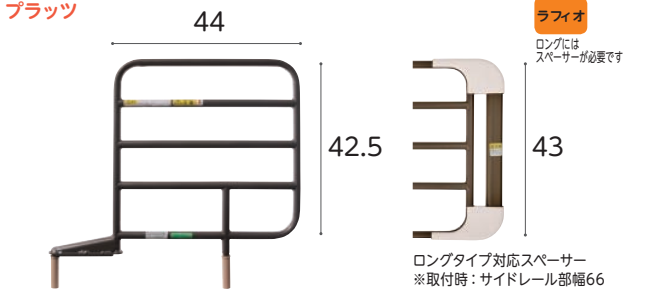

ロングタイプ対応スペーサー
※取付時:サイドレール部幅66

ミオレットⅢ レギュラーショート兼用
ラフィオ
ロングにはスペーサーが必要です

商品名/数量	商品番号	商品コード
PA505-44 1本	19-5806-1	00631-000318

サイズ:サイドレール部幅44×ボトム面からの高さ42.5cm

ご利用者負担額 (1割)	(2割)	円	月額レンタル料金
			円

商品名/数量	商品番号	商品コード
ロングタイプ対応スペーサー付1本	19-6255-1	00631-000518

サイズ:サイドレール部幅66×ボトム面からの高さ43cm

ご利用者負担額 (1割)	(2割)	円	月額レンタル料金
			円

ハンドグリッパ PG04-75

プラッツ

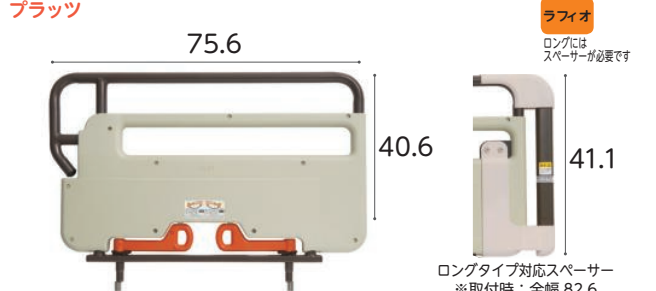

ロングタイプ対応スペーサー
※取付時:全幅82.6

ミオレットⅢ レギュラーショート兼用
ラフィオ
ロングにはスペーサーが必要です

商品名	商品番号	商品コード
PG04-75	19-6384-1	00631-000545

サイズ:全幅75.6×ボトム面からの高さ40.6cm

ご利用者負担額 (1割)	(2割)	円	月額レンタル料金
			円

商品名	商品番号	商品コード
ロングタイプ対応スペーサー付	19-6388-1	00631-000547

サイズ:全幅82.6×ボトム面からの高さ41.1cm

ご利用者負担額 (1割)	(2割)	円	月額レンタル料金
			円

サイドレール 96cm PA505-96

プラッツ

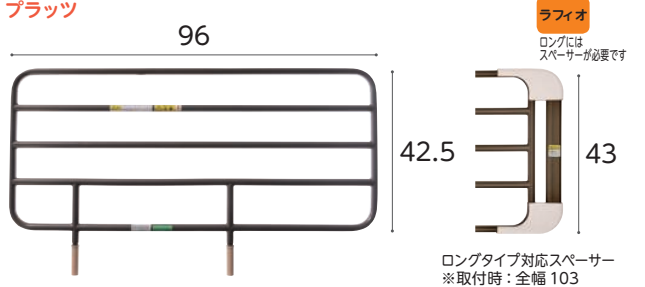

ロングタイプ対応スペーサー
※取付時:全幅103

ミオレットⅢ レギュラーショート兼用
ラフィオ
ロングにはスペーサーが必要です

商品名/数量	商品番号	商品コード
PA505-96 1本	19-5804-1	00631-000320

サイズ:全幅96×ボトム面からの高さ42.5cm

ご利用者負担額 (1割)	(2割)	円	月額レンタル料金
			円

商品名/数量	商品番号	商品コード
ロングタイプ対応スペーサー付1本	19-6253-1	00631-000516

サイズ:全幅103×ボトム面からの高さ43cm

ご利用者負担額 (1割)	(2割)	円	月額レンタル料金
			円

ミオレットⅢ専用キャスター 4個組

プラッツ



※床面高が1.5cm高くなります。(装着時の床面高:26.5cm)
※キャスターとベッドを同時購入される場合、非課税対象品ではありませんのでベッドも全て課税品となります。

商品名	商品番号	商品コード
PC03-8CK	19-6383-1	00631-000561

ご利用者負担額 (1割)	(2割)	円	月額レンタル料金
			円

※指定以外の商品と組み合わせると、ベッドに負担をかけすぎや故障の原因となることがあります。指定以外の商品とは組み合わせないでください。
※ベッドをキャスターと同時にレンタルした場合、ベッド本体も課税となります。

床ずれ
防止用具

体位
変換器

認知症
老人徘徊
感知機器

手すり

歩行
補助杖

歩行器

車椅子・
車椅子
付属品

スロープ

移動用
リフト・
つり具

介護保険
購入
対象品

販売品

情報



床ずれ
防止用具

体位
変換器

認知症
老人徘徊
感知機器

手すり

歩行
補助杖

歩行器

車椅子・
車椅子
付属品

スロープ

移動用
リフト・
つり具

介護保険
購入
対象品

販売品

情報



CARE YOU ケア優



ご利用者と介助者のことを考えたお部屋の家具と
調和するデザイン



緊急対応スイッチつき

停電が起きても、スイッチひとつでベッドを水平状態へ戻すことができます。



膝先の水平機能

膝から下の角度を2段階に調節可能。足のむくみを抑えます。



リモコンロック

リモコンにロックをかけることで、寝ている間など間違えて触ってしまったても動きません。



ノンサイドフレーム

ベッドのフレームの突出がなく、端座位が安定しやすくなります。



エフフォースター基準をクリアしたボードを採用

格納式オプション受け

オプション受けが格納できるので、車椅子をベッドへ隙間なく付けることができます。

ケア優 ダークウォールナット

グリーンケア 2モーター 3モーター ヒューマンケアライン 木製 低床 非課税

フランスベッド

ヘッドボード (H)



写真はボードサイズHF
ボード色:ダークウォールナット

フットボード (F)

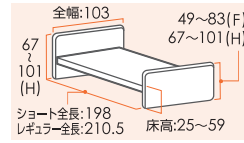

商品名	重さ (kg)	商品番号	商品コード	ご利用者負担額(1割)	ご利用者負担額(2割)	ご利用者負担額(3割)	月額レンタル料金
2モーターレギュラーHF(2R-HF-DW)	87	11-5734-0	00200-000166	円	円	円	円
2モーターショートHF(2S-HF-DW)	86	11-5739-0	00200-000639	円	円	円	円
2モーターレギュラーHH(2R-HH-DW)	89	11-5738-0	00200-000638	円	円	円	円
2モーターショートHH(2S-HH-DW)	88	11-5740-0	00200-000640	円	円	円	円
3モーターレギュラーHF(3R-HF-DW)	88	11-5741-0	00200-000641	円	円	円	円
3モーターショートHF(3S-HF-DW)	87	11-5743-0	00200-000643	円	円	円	円
3モーターレギュラーHH(3R-HH-DW)	90	11-5742-0	00200-000642	円	円	円	円
3モーターショートHH(3S-HH-DW)	89	11-5744-0	00200-000644	円	円	円	円

床ずれ
防止用具

体位
変換器

認知症
老人徘徊
感知機器

手すり

歩行
補助杖

歩行器

車椅子・
車椅子
付属品

ケア優 ビーチ

グリーンケア 2モーター 3モーター ヒューマンケアライン 木製 低床 非課税

フランスベッド

ヘッドボード (H)



写真はボードサイズHH
ボード色:ビーチ

フットボード (H)

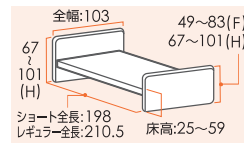

商品名	重さ (kg)	商品番号	商品コード	ご利用者負担額(1割)	ご利用者負担額(2割)	ご利用者負担額(3割)	月額レンタル料金
2モーターレギュラーHF(2R-HF-B)	87	11-5745-0	00200-000166	円	円	円	円
2モーターショートHF(2S-HF-B)	86	11-5747-0	00200-000639	円	円	円	円
2モーターレギュラーHH(2R-HH-B)	89	11-5746-0	00200-000638	円	円	円	円
2モーターショートHH(2S-HH-B)	88	11-5748-0	00200-000640	円	円	円	円
3モーターレギュラーHF(3R-HF-B)	88	11-5749-0	00200-000641	円	円	円	円
3モーターショートHF(3S-HF-B)	87	11-5751-0	00200-000643	円	円	円	円
3モーターレギュラーHH(3R-HH-B)	90	11-5750-0	00200-000642	円	円	円	円
3モーターショートHH(3S-HH-B)	89	11-5752-0	00200-000644	円	円	円	円

スロープ

移動用
リフト・
つり具

介護保険
購入
対象品

販売品

情報

※指定以外の商品と組み合わせると、ベッドに負担をかけケガや故障の原因となることがあります。指定以外の商品とは組み合わせないでください。



ベッド・ベッド付属品

サイドレール SR-100JJ

フランスベッド

ケア優 レギュラー

床ずれ
防止用具

体位
変換器

認知症
老人徘徊
感知機器

手すり

歩行
補助杖

歩行器

車椅子・
車椅子
付属品



SR-100JJ CSIV



SR-100JJ CSBR



SR-100JJ CSGY

商品名/数量	商品番号	商品コード
SR-100JJ CSIV 1本	19-5239-1	00200-000517
SR-100JJ CSBR 1本	19-5346-1	00200-000517
SR-100JJ CSGY 1本	19-6741-1	00200-000517

サイズ：全幅 96.5×ボトム面からの高さ41.6cm

ご利用者 負担額 (1割)	(2割)	円	月額レンタル料金
	(3割)	円	円

サイドレール SR-300JJ

フランスベッド

ケア優 レギュラー
ショート兼用

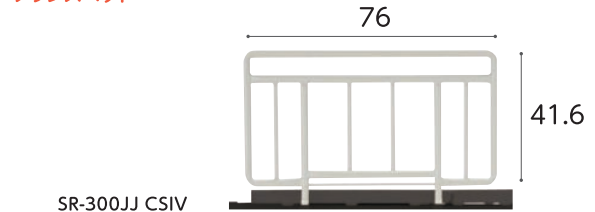

SR-300JJ CSIV

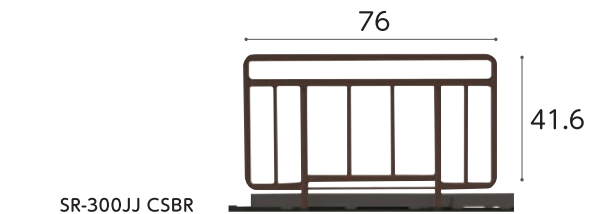

SR-300JJ CSBR

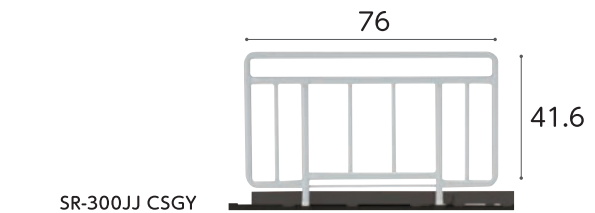

SR-300JJ CSGY

商品名/数量	商品番号	商品コード
SR-300JJ CSIV 1本	19-5241-1	00200-000338
SR-300JJ CSBR 1本	19-5348-1	00200-000338
SR-300JJ CSGY 1本	19-6742-1	00200-000338

サイズ：全幅 76×ボトム面からの高さ41.6cm

ご利用者 負担額 (1割)	(2割)	円	月額レンタル料金
	(3割)	円	円

サイドレール SR-100JJS CSBR

フランスベッド

ケア優 ショート

スロープ

移動用
リフト・
つり具

介護保険
購入
対象品



商品名/数量	商品番号	商品コード
SR-100JJS CSBR 1本	19-5347-1	00200-000659

サイズ：全幅 90.2×ボトム面からの高さ41.6cm

ご利用者 負担額 (1割)	(2割)	円	月額レンタル料金
	(3割)	円	円

サイドレール SR-800JJ CSIV

フランスベッド

ケア優 レギュラー

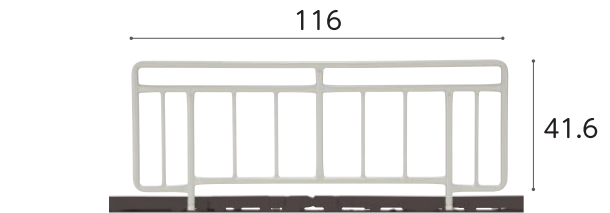

商品名/数量	商品番号	商品コード
SR-800JJ CSIV 1本	19-5531-1	00200-000173

サイズ：全幅 116×ボトム面からの高さ41.6cm

ご利用者 負担額 (1割)	(2割)	円	月額レンタル料金
	(3割)	円	円

サイドレール

フランスベッド

ケア優 レギュラー
ショート兼用

販売品

情報



商品名/数量	商品番号	商品コード
SR-350JJ CS 1本	19-5542-1	00200-000471

ご利用者 負担額 (1割)	(2割)	円	月額レンタル料金
	(3割)	円	円

カバー付サイドレール

フランスベッド

ケア優 レギュラー



商品名/数量	商品番号	商品コード
SR-100JJ CSIV(1本)	19-5616-1	00614-Z00093
SR-100JJ CSBR(1本)	19-5617-1	00614-Z00091

ご利用者 負担額 (1割)	(2割)	円	月額レンタル料金
	(3割)	円	円

税込価格で表記しています。(非課税 ※非課税 と表記のない商品に限る) 単位:cm

サービスコード/特殊寝台 介護給付:171003 予防給付:671003/特殊寝台付属品 介護給付:171004 予防給付:671004

ベッド・
ベッド
付属品

ベッド用グリップ

フランスベッド

ケア優 レギュラー
ショート兼用

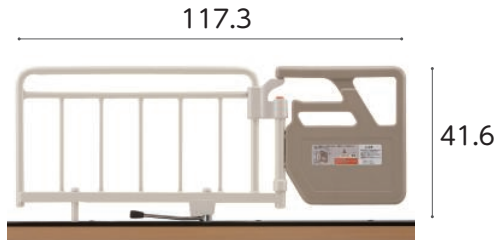

GR-510 IV

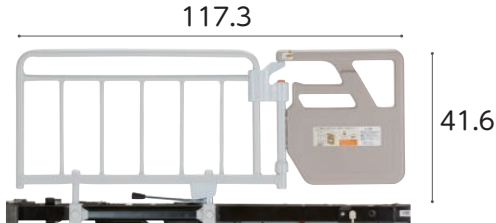

GR-510 CSGY

※開閉角度: ±135° (45°刻み)

商品名	商品番号	商品コード
GR-510 IV	19-5430-1	00200-000428
GR-510 CSGY	19-6743-1	00200-000428

サイズ:全幅117.3×ボトム面からの高さ41.6cm

ご利用者 負担額 (1割)	(2割)	円	月額レンタル料金
	円	(3割)	円

マルチ移動支援バー SE-07JJ

フランスベッド

ケア優 レギュラー
ショート兼用

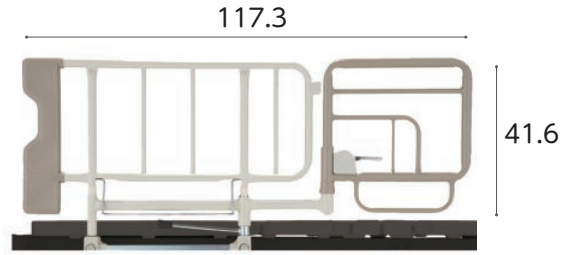

※開閉角度: ±150° (30°刻み)

商品名	商品番号	商品コード
マルチ移動支援バー SE-07JJ	19-5242-1	00200-000177

サイズ:全幅117.3×ボトム面からの高さ41.6cm

ご利用者 負担額 (1割)	(2割)	円	月額レンタル料金
	円	(3割)	円

イルリガートル棒 FF-522

フランスベッド

ケア優

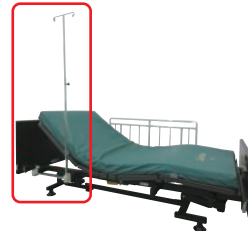

※地域によっては介護保険を適用できない場合があります。
サイズ:全幅25×全高:98~165cm

商品名	商品番号	商品コード
イルリガートル棒FF-522	19-5532-1	00200-000131

ご利用者 負担額 (1割)	(2割)	円	月額レンタル料金
	円	(3割)	円

キャスター 50CAJW

フランスベッド

ケア優



※ベッドの高さは変わりません。
※キャスターを取り付ける場合、
ベッド本体も課税となります。

商品名	商品番号	商品コード
キャスター50CAJW	19-5243-1	00200-000660

ご利用者 負担額 (1割)	(2割)	円	月額レンタル料金
	円	(3割)	円

ケア優サイドレール・介助バー組み合わせ表

ケア優 レギュラーサイズ 全長210.5cm		ケア優 ショートサイズ 全長198cm	
1本で使用	2本セットで使用	1本で使用	2本セットで使用
SR-100JJ	SR-100JJ + SR-100JJ	SR-100JJS	SR-100JJS + SR-100JJS
SR-300JJ	SR-300JJ + SR-300JJ	SR-300JJ	SR-300JJ + SR-300JJ
SR-800JJ	SR-350JJ + SR-350JJ	SR-350JJ	SR-350JJ + SR-350JJ
SR-350JJ	GR-510 / SE-07JJ + SR-300JJ	GR-510 / SE-07JJ	SR-350JJ + SR-350JJ
GR-510 / SE-07JJ	GR-510 / SE-07JJ + SR-350JJ		
FF-522	FF-522 + SR-100JJ / SR-300JJ	FF-522	FF-522 + SR-100JJS / SR-300JJ

※指定以外の商品と組み合わせると、ベッドに負担をかけケガや故障の原因となることがあります。指定以外の商品とは組み合わせないでください。

※ベッドをキャスターと同時にレンタルした場合、ベッド本体も課税となります。

床ずれ
防止用具

体位
変換器

認知症
老人徘徊
感知機器

手すり

歩行
補助杖

歩行器

車椅子・
車椅子
付属品

スロープ

移動用
リフト・
つり具

介護保険
購入
対象品

販売品

情報



床ずれ
防止用具

体位
変換器

認知症
老人徘徊
感知機器

手すり

歩行
補助杖

歩行器

車椅子・
車椅子
付属品

スロープ

移動用
リフト・
つり具

介護保険
購入
対象品

販売品

情報



楽匠 プラス
らくしょうプラスシリーズ

背上げ姿勢を追求した新機構と家庭内呼び出し機能を搭載。
手元スイッチで、ご家族のスマートフォンに通知できます。

楽匠プラス 多機能ボード (キャメル)

パラマウントベッド

表示パネル
リモコン 垂直昇降 3
モーション 2
モーター プラスライ
ンボトム 樹脂 低床 超低床 非課税

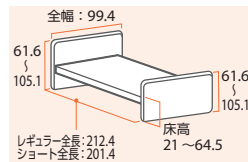

楽匠 プラス
らくしょうプラスシリーズ

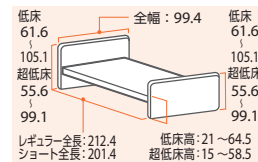

Xタイプ
リモコン



2モーター 3モーション

Hタイプ



Xタイプ



背上げをさらに進化させるために生まれた
プラス ライン ボトム



画像はHタイプ

背サポート 背あがる時に背中をしっかりと支持し、より姿勢を安定させやすくなりました。

腰サポート 骨盤をしっかり起こし身体が動かしやすい背あがり姿勢に移行できます。また、床ずれリスクの軽減にもつながります。

腰ボトム 新しいボトム分割により背上げをする時の身体とベッドの動きの軸を合わせやすくなりました。

膝サポート 膝部が多段階で曲がるので、身長差をカバーしてフィットしやすくなりました。

Hタイプ

<ラククリアモーション>

傾斜後の姿勢でも利用者の足がつきやすく、離床しやすくなりました



背あげ16°からベッド全体を傾斜させる

膝が2°まで下がり離床しやすい姿勢に

Xタイプ

■最低床高 15cm の超低床にも対応

楽匠プラスシリーズは、最低床高 21cm と低く抑えた設計です。さらに Xタイプでは、脚座を取り付ける向きを変えることで、最低床高 15cm の超低床ベッドに切り替えられます。初めてふとんからベッドに移行される方や、ベッドから転落する心配のある方にも導入しやすいように配慮しています。



最低床高 15cm



最低床高 21cm

商品名	重さ (kg)	商品番号	商品コード	ご利用者負担額 (1割)	ご利用者負担額 (2割)	ご利用者負担額 (3割)	月額レンタル料金
Hタイプ3モーション91cm幅 (KQ-A6322)	86.5	11-6797-0	00170-001328	円	円	円	円
Xタイプ2モーター91cm幅 (KQ-A2322)	80.0	11-6798-0	00170-001251	円	円	円	円

楽匠 Z SERIES

新しい背あげ機構・ラクリアモーションで、
これまでにない視界の広さ、身体の動かしやすさ、離床のしやすさを実現しています。



床ずれ
防止用具

体位
変換器

認知症
老人徘徊
感知機器

手すり

歩行
補助杖

歩行器

車椅子・
車椅子
付属品

スロープ

移動用
リフト・
つり具

介護保険
購入
対象品

販売品

情報

楽匠 Z セーフティーラウンドボード (樹脂木目)

パラマウントベッド

液晶
リモコン 垂直昇降 2
モーション 3
モーション ラクリア
モーション 樹脂木 低床 非課税

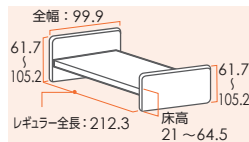

■2 モーション電動ベッド (背・高さ)
楽匠 Z の 2 モーションシリーズは「ラクリアモーション (2種類)」と「背膝連動」そして「背ボトム単独動作」による4種類の背あげ機能 (起き上がり補助機能) と、ベッドの高さ調節機能を搭載しています。



■3 モーション電動ベッド (背・膝・高さ)
楽匠 Z の 3 モーションシリーズは「ラクリアモーション」と「らくらくモーション」そして「背ボトム単独動作」による3種類の背あげ機能 (起き上がり補助機能) と、膝ボトムの角度調節機能、ベッドの高さ調節機能を搭載しています。



■ベッドが前後に動かない垂直昇降方式の高さ調節機能
手元スイッチの「高さ」ボタンを操作することでベッドの高さ (ゆかからボトム上面までの高さ) を約 21cm から約 64.5cm まで調節できます。高さ調節をする時にベッドが前後に動かない垂直昇降方式を採用しています。

ラクリアモーションで、かつてない背あげ姿勢を実現しました。

ここから生まれる背あげ姿勢は、これまでにない視界の広さ、身体の動かしやすさ、離床のしやすさを実現しています。



商品名	重さ(kg)	商品番号	商品コード	ご利用者負担額(1割)	ご利用者負担額(2割)	ご利用者負担額(3割)	月額レンタル料金
2モーション91cm幅レギュラー (KQ-7231)	85.5	11-5995-0	00170-000777	円	円	円	円
3モーション91cm幅レギュラー (KQ-7331)	86.5	11-5999-0	00170-000785	円	円	円	円

※指定以外の商品と組み合わせると、ベッドに負担をかけケガや故障の原因となることがあります。指定以外の商品とは組み合わせないでください。



ベッド・ベッド付属品

スイングアーム介助バー／サイドグリップ

楽匠
プラス 楽匠 Z
※096Aは除く

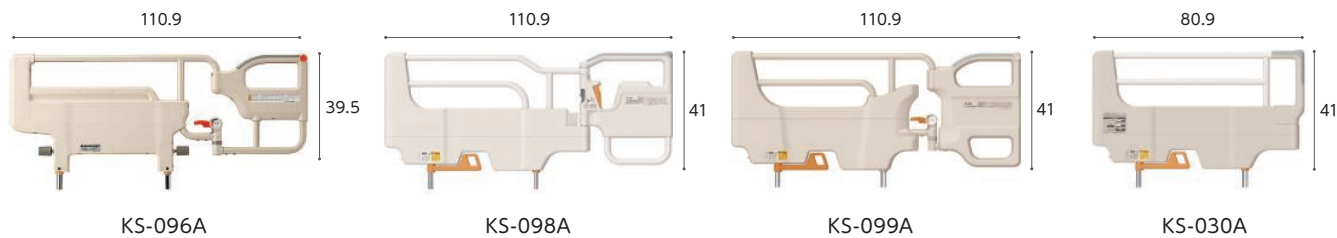

商品名	商品番号	商品コード
KS-096A	19-5237-1	00170-000551
サイズ: 全幅 110.9 × ボトム面からの高さ 39.5cm アーム開閉角度: ± 150° (30° 刻み)		
ご利用者 負担額 (1割)	(2割) 円 (3割)	円 月額レンタル料金 円
商品名	商品番号	商品コード
KS-098A	19-6007-1	00170-000898
サイズ: 幅 110.9 × ボトム面からの高さ 41cm アーム開閉角度 ± 120° (30° 刻み)		
ご利用者 負担額 (1割)	(2割) 円 (3割)	円 月額レンタル料金 円

商品名	商品番号	商品コード
KS-099A	19-6584-1	00170-001205
サイズ: 幅 110.9 × ボトム面からの高さ 41cm アーム開閉角度 ± 120° (30° 刻み)		
ご利用者 負担額 (1割)	(2割) 円 (3割)	円 月額レンタル料金 円
商品名	商品番号	商品コード
KS-030A	19-6047-1	00170-000897
サイズ: 幅 80.9 × ボトム面からの高さ 41cm 重さ 6.8kg		
ご利用者 負担額 (1割)	(2割) 円 (3割)	円 月額レンタル料金 円

サイドレール KS-191Q

楽匠
プラス 楽匠 Z

パラマウントベッド

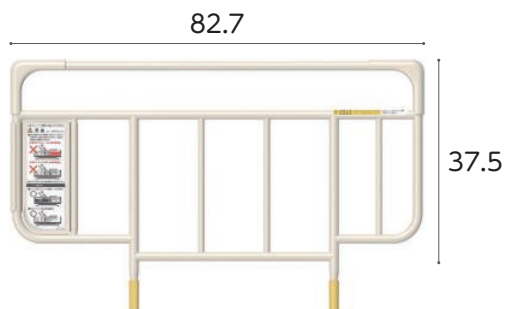

商品名/数量	商品番号	商品コード
KS-191Q 1本	19-5653-1	00170-000752
サイズ: 全幅 82.7 × ボトム面からの高さ 37.5cm		
ご利用者 負担額 (1割)	(2割) 円 (3割)	円 月額レンタル料金 円

サイドレール KS-161Q

楽匠
プラス 楽匠 Z

パラマウントベッド



商品名/数量	商品番号	商品コード
KS-161Q 1本	19-5236-1	00170-Z00019
サイズ: 全幅 96.4 × ボトム面からの高さ 37.5cm		
ご利用者 負担額 (1割)	(2割) 円 (3割)	円 月額レンタル料金 円

サイドレール KS-171Q

楽匠
プラス 楽匠 Z

パラマウントベッド

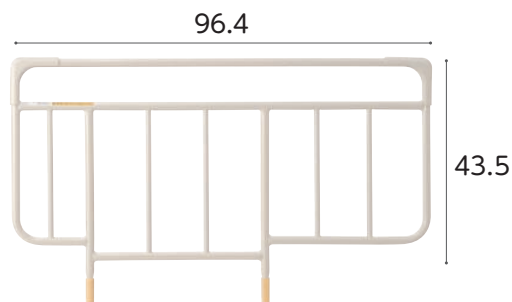

商品名/数量	商品番号	商品コード
KS-171Q 1本	19-5257-1	00170-Z00197
サイズ: 全幅 96.4 × ボトム面からの高さ 43.5cm		
ご利用者 負担額 (1割)	(2割) 円 (3割)	円 月額レンタル料金 円

キャスター KQ-P70C

楽匠
プラス Hタイプ 楽匠 Z

パラマウントベッド



※ベッドが 3cm 高くなります。
※キャスターを取り付ける場合、ベッド本体も課税となります。

商品名	商品番号	商品コード
KQ-P70C	19-5688-1	00170-000794
直径: 6.5cm		
ご利用者 負担額 (1割)	(2割) 円 (3割)	円 月額レンタル料金 円

床ずれ
防止用具

体位
変換器

認知症
老人徘徊
感知機器

手すり

歩行
補助杖

歩行器

車椅子・
車椅子
付属品

スロープ

移動用
リフト・
つり具

介護保険
購入
対象品

販売品

情報

ベッドサイドテーブル ST-136N LO

フランスベッド

ケア優 ラフィオ ミオレットⅢ
楽匠プラス 楽匠Z

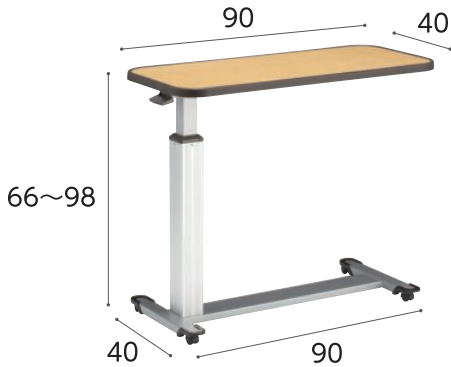

※ラフィオ超低床仕様ではご使用になれません。
※楽匠プラスHタイプは床高が24cm未満、Xタイプは超低床仕様ではご使用になれません。

商品名	商品番号	商品コード
ST-136N LO	19-5399-1	00200-000410
ご利用者負担額 (1割)	(2割)	円
	(3割)	円
		円

昇降式ベッドサイドテーブル PT03-840MB

ブラツク

ケア優 ラフィオ ミオレットⅢ
楽匠プラス 楽匠Z

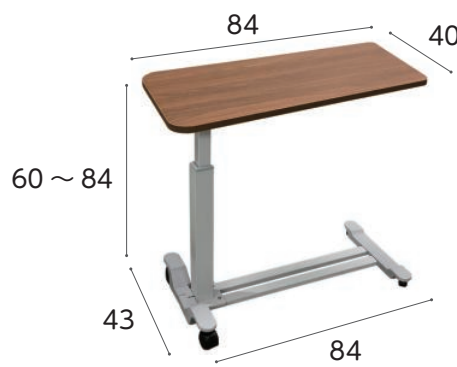

※ラフィオ超低床仕様ではご使用になれません。
※楽匠プラスHタイプは床高が24cm未満、Xタイプは超低床仕様ではご使用になれません。

商品名	商品番号	商品コード
PT03-840MB	19-6711-1	00631-000618
ご利用者負担額 (1割)	(2割)	円
	(3割)	円
		円

床ずれ
防止用具

体位
変換器

認知症
老人徘徊
感知機器

手すり

ベッドサイドテーブル KF-1920

パラマウントベッド

ケア優 ラフィオ ミオレットⅢ
楽匠プラス 楽匠Z

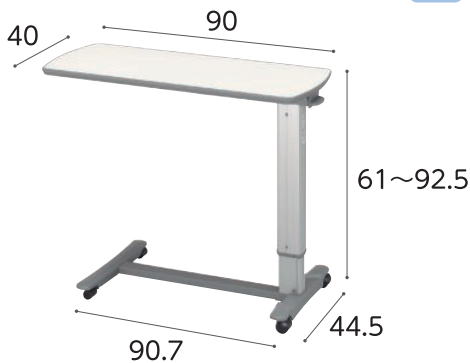

※ラフィオ超低床仕様ではご使用になれません。
※楽匠プラスHタイプは床高が24cm未満、Xタイプは超低床仕様ではご使用になれません。

商品名	商品番号	商品コード
KF-1920	19-5659-1	00170-000716
ご利用者負担額 (1割)	(2割)	円
	(3割)	円
		円

ベッドサイドテーブル KF-192

パラマウントベッド

ケア優 ラフィオ ミオレットⅢ
楽匠プラス 楽匠Z

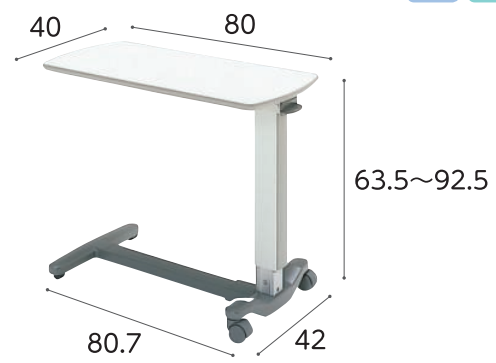

※ラフィオ超低床仕様ではご使用になれません。
※楽匠プラスHタイプは床高が24cm未満、Xタイプは超低床仕様ではご使用になれません。

商品名	商品番号	商品コード
KF-192	19-0142-1	00170-000233
ご利用者負担額 (1割)	(2割)	円
	(3割)	円
		円

歩行
補助杖

歩行器

車椅子・
車椅子
付属品

スロープ

移動用
リフト・
つり具

ベルトセット付リハビリテーブル KF-840BS

パラマウントベッド

ケア優 ラフィオ ミオレットⅢ
楽匠プラス 楽匠Z



※ラフィオ超低床仕様ではご使用になれません。
※楽匠プラスHタイプは床高が24cm未満、Xタイプは超低床仕様ではご使用になれません。

商品名	商品番号	商品コード
KF-840BS	19-5234-1	00170-000826
ご利用者負担額 (1割)	(2割)	円
	(3割)	円
		円

オーバーベッドテーブル KF-833LA

パラマウントベッド

ケア優 ラフィオ ミオレットⅢ
楽匠プラス 楽匠Z



※ラフィオ超低床仕様ではご使用になれません。
※楽匠プラスHタイプは床高が24cm未満、Xタイプは超低床仕様ではご使用になれません。

商品名	商品番号	商品コード
KF-833LA	19-0168-1	00170-000315
ご利用者負担額 (1割)	(2割)	円
	(3割)	円
		円

介護保険
購入
対象品

販売品

情報

※ベッドをキャスターと同時にレンタルした場合、ベッド本体も課税となります。



ベッド・ベッド付属品

床ずれ
防止用具

体位
変換器

認知症
老人徘徊
感知機器

手すり

歩行
補助杖

歩行器

車椅子・
車椅子
付属品

スロープ

移動用
リフト・
つり具

介護保険
購入
対象品

販売品

情報

オーバーテーブル (ケア優用) K-135CY

ケア優

シーホネンス

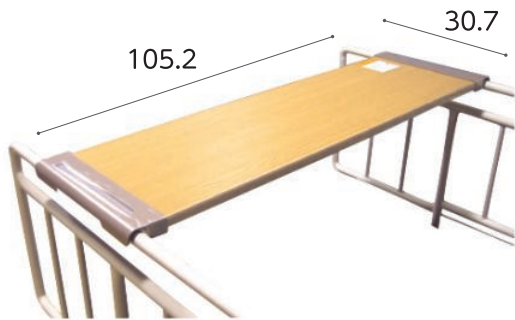

商品名	商品番号	商品コード
K-135CY	19-5345-1	00167-Z00083
ご利用者 負担額 (1割)	(2割) 円	(3割) 円
	円	円
		円

オーバーテーブル KQ-060L

楽匠
プラス 楽匠 Z

パラマウントベッド

※ラクリアモーションは
ご使用になれません。



商品名	商品番号	商品コード
KQ-060L	19-0167-1	00170-000374
ご利用者 負担額 (1割)	(2割) 円	(3割) 円
	円	円
		円

ケアスライダー (MEMS)

モルテン

より安全でスムーズな移乗をサポートします。

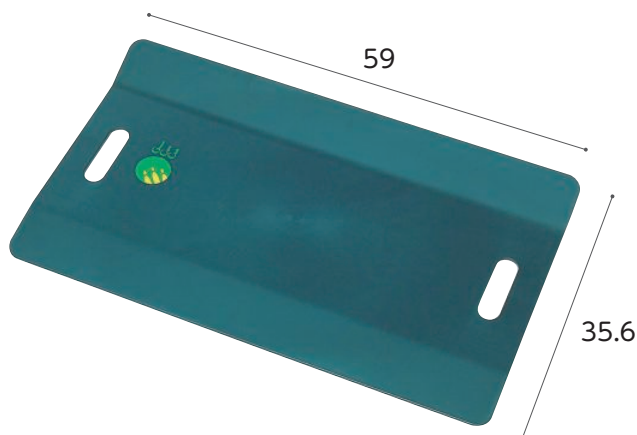

全高0.5cm/耐荷重 130kg

オーバーテーブル PT01-A1

ラフィオ ミオレット
Ⅲ

プラッツ



商品名	商品番号	商品コード
PT01-A1	19-6575-1	00631-000590
ご利用者 負担額 (1割)	(2割) 円	(3割) 円
	円	円
		円

テイコブ移乗用介助ベルト AB31

ケア優 ラフィオ ミオレット
Ⅲ

楽匠
プラス 楽匠 Z

幸和製作所

安全にベッドからの移乗介助が出来ます。
安全に介助者の負担を軽減します。
適応胸囲サイズが約60~130cmと
小柄な方から大柄な方まで対応できます。
保管時に便利な吊り下げ用ストラップ付き。
ベルト裏面に滑り止め付き。



商品名	商品番号	商品コード
AB31	19-5519-1	00030-000142
ご利用者 負担額 (1割)	(2割) 円	(3割) 円
	円	円
		円

グリーン
ケア ケア優 ラフィオ ミオレット
Ⅲ 楽匠
プラス 楽匠 Z



商品名	商品番号	商品コード
MEMS	19-1301-1	00054-000033
ご利用者 負担額 (1割)	(2割) 円	(3割) 円
	円	円
		円

ベッドサプライ

介護保険対象外販売品

状態に応じた補助用具を活用することで、
ご利用者様の快適・安全性と介助者の負担軽減を図ることが可能です。

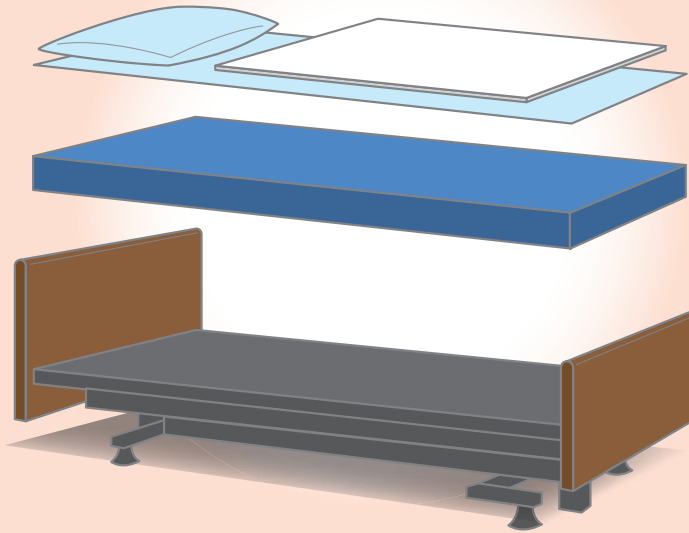

▲掲載商品の詳しい情報は、GOSにてご確認ください。

床ずれ
防止用具

体位
変換器

認知症
老人徘徊
感知機器

手すり

歩行
補助杖

歩行器

車椅子・
車椅子
付属品

スロープ

移動用
リフト・
つり具

介護保険
購入
対象品

販売品

情報

排泄支援用具

就寝中の不快感や不安の軽減の他、寝具取り替えの負担を軽減します。

パイルシーツ

竹虎

柔らかく肌ざわりのよいパイルシーツです。



商品番号	カラー	価格
51-5343-1	水色	4,290円 (税込)
51-5342-1	黄色	

サイズ: 幅 150 × 全長 90cm

リフレ 便利なワイドシートお得用パック 1パック(46枚入)

リップドゥコーポレーション

2層構造でしっかり吸収!



商品番号	価格
39-6874-1	オープン価格

サイズ: 幅 43 × 全長 60cm

ユリフィット

アロン化成

こぼれ防止弁・両受け形状の受尿口。

ピッタリフィットして漏れにくい尿器です。

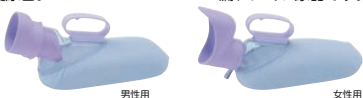

商品番号	カラー	価格
39-5947-1	男性用	4,070円 (税込)
39-5946-1	女性用	

サイズ: 幅11×奥行32×高さ16 (17) cm ※()は女性用

姿勢保持用具

身体拘縮等による床ずれリスクを軽減します。

ロンボ スネークミニクッション

ケープ

さまざまな部位のサポートに使いやすい、ハーフサイズのスネーククッション。



商品番号	価格
14-5753-1	17,600円 (税込)

サイズ: 直径 20 × 長さ 100cm

ロンボ ポジショニングクッション RM4-H

ケープ

関節部の曲がりに沿い、上肢のサポート等に使えるクッション。



商品番号	価格
14-5691-1	8,250円 (税込)

サイズ: 幅 30 × 全長 65cm

ミント Eタイプ

モルテン

高耐久で通気性の良い姿勢保持用クッション。



商品番号	価格
14-5548-1	21,290円 (税込)

サイズ: 幅80×80cm

移動・移乗支援用具

移乗時の圧迫による床ずれリスクや介助負担者にかかる負担を軽減します。

スマイルシート

タイカ

パラシュート用の生地を使用しているため、滑りが良く丈夫です。

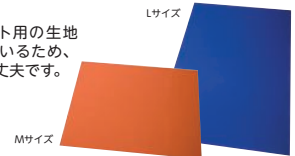

商品番号	カラー	価格
14-5731-1	オレンジ (M)	9,350円 (税込)
14-5732-1	ブルー (L)	15,400円 (税込)

サイズ: (M) 幅 145 × 長さ 100 (L) 幅 145 × 200cm

移座えもんぐローブ 2枚入

モリト

手袋状に縫製されているので、体の下に差し込めベッド上で左右の移動が簡単にできます。



商品番号	価格
19-5909-1	2,200円 (税込)

サイズ: 幅 19 × 全長 50cm

立ち上り補助マット据置用

アロン化成

足元のすべりをしっかり防ぎ、立ち上がりの補助に。



商品番号	価格
85-5927-1	10,780円 (税込)

サイズ: 幅 55 × 38cm



マットレス

マットレスは寝心地と寝返りのしやすさと体圧分散効果を配慮して選ぶようにしましょう。

特に寝返りが困難な方や臀部の筋肉に萎縮（臀部が痩せている）がある方の場合、床ずれのリスクが高くなっていますので、注意をして選ぶ必要があります。

や
わ
ら
か
め

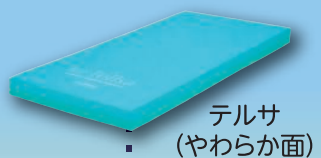

テルサ
(やわらか面)

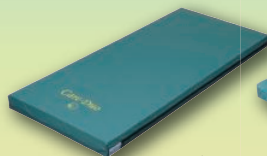

ケアデュオ

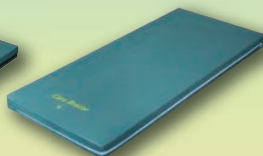

ケアブリーズ
(やわらか面)

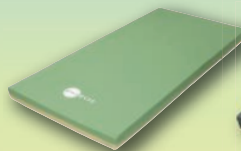

アルファプラ
すくっと防水

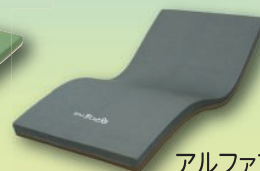

アルファプラ
すくっとRe通気



ストレッチフィット

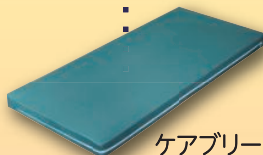

ケアブリーズ
(しっかり面)

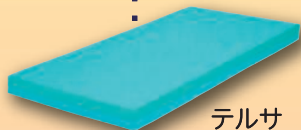

テルサ
(しっかり面)



ストレッチスリム

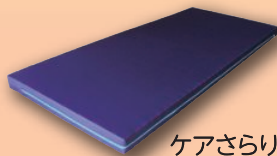

ケアさらり



プレグラ

し
っ
か
り

床ずれ
防止用具

体位
変換器

認知症
老人徘徊
感知機器

手すり

歩行
補助杖

歩行器

車椅子・
車椅子
付属品

スロープ

移動用
リフト・
つり具

介護保険
購入
対象品

販売品

情報

ケアブリーズ

東洋クオリティワン

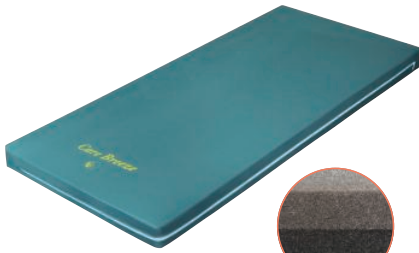

① 選べる寝心地
やわらかな寝心地の「やわらか」面と身体がしずみこみにくい「しっかり」面のリバーシブル仕様となっております。お好みに合わせてご使用ください。

② 軽くて通気性が良い
ムレにくいウレタンフォームと、通気カバーの組み合わせでいつも快適にご使用いただけます。カバーは取外して丸洗いができ、衛生的です。

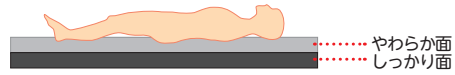

※納入時はカバーにロゴマークが付いている面がやわらかめの面です。

商品名	商品番号	商品コード
90cm幅 レギュラー	12-5846-1	00523-000019
サイズ: 幅 90 × 全長 191 × 厚さ 8cm		
商品名	商品番号	商品コード
90cm幅 ショート	12-5847-1	00523-000019
サイズ: 幅 90 × 全長 181 × 厚さ 8cm		
商品名	商品番号	商品コード
83cm幅 レギュラー	12-5848-1	00523-000019
サイズ: 幅 83 × 全長 191 × 厚さ 8cm		
商品名	商品番号	商品コード
83cm幅 ショート	12-5849-1	00523-000019
サイズ: 幅 83 × 全長 181 × 厚さ 8cm		
材質/カバー: ポリエステル100%、マット: ウレタンフォーム		
ご利用者負担額 (1割)	(2割) 円	月額レンタル料金 円
	(3割) 円	円

床ずれ
防止用具

体位
変換器

認知症
老人徘徊
感知機器

手すり

ケアデュオ

日本ケアサプライ

お手入れしやすい「防水タイプ」のカバーです。やさしい寝心地で、かつ端座位をとるときも姿勢が安定します。



商品名	商品番号	商品コード
90cm幅 レギュラー	12-5642-1	00614-000007
サイズ: 幅 90 × 全長 191 × 厚さ 8cm		
商品名	商品番号	商品コード
90cm幅 ショート	12-5715-1	00614-000007
サイズ: 幅 90 × 全長 181 × 厚さ 8cm		
商品名	商品番号	商品コード
90cm幅 セミロング	12-5755-1	00614-000007
サイズ: 幅 90 × 全長 195 × 厚さ 8cm		
商品名	商品番号	商品コード
83cm幅 レギュラー	12-5643-1	00614-000007
サイズ: 幅 83 × 全長 191 × 厚さ 8cm		
商品名	商品番号	商品コード
83cm幅 ショート	12-5915-1	00614-000007
サイズ: 幅 83 × 全長 181 × 厚さ 8cm		
材質/カバー: 表地 ウレタン合皮、裏地 ウレタンフィルム、マット: ウレタンフォーム		
ご利用者負担額 (1割)	(2割) 円	月額レンタル料金 円
	(3割) 円	円

歩行
補助杖

歩行器

車椅子・
車椅子
付属品

スロープ

移動用
リフト・
つり具

ケアさらり

日本ケアサプライ

通気性の良いムレにくいマットレスです。「多層構造」の採用により、寝姿勢を水平に保つための適度な硬さとクッション性を実現。安定した寝姿勢や端座位をサポートします。

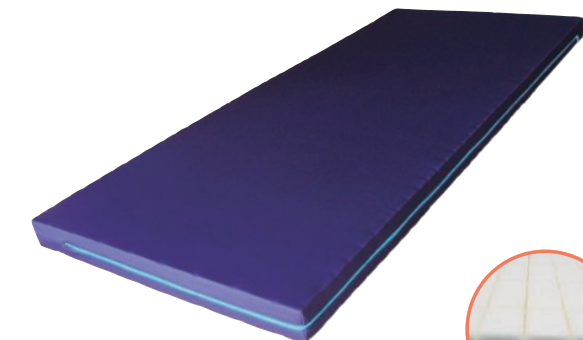

両端は硬く
立ち上がり
をサポート

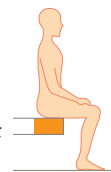

腰部が沈み込みにくい



商品名	商品番号	商品コード
91cm幅 レギュラー	12-5735-1	00614-000006
サイズ: 幅 91 × 全長 191 × 厚さ 8cm		
商品名	商品番号	商品コード
91cm幅 ショート	12-5737-1	00614-000006
サイズ: 幅 91 × 全長 181 × 厚さ 8cm		
商品名	商品番号	商品コード
83cm幅 レギュラー	12-5736-1	00614-000006
サイズ: 幅 83 × 全長 191 × 厚さ 8cm		
材質/カバー: ポリエステル 抗菌防臭加工、防炎加工のカバー		
ご利用者負担額 (1割)	(2割) 円	月額レンタル料金 円
	(3割) 円	円

介護保険
購入
対象品

販売品

情報

※上記体表面接触圧データは、当社測定における仰臥位時、臀部の最大接触圧を表しています。
※マットレスを非課税のベッドと同時にレンタルした場合、マットレスも1枚まで非課税となります。
※しみや汚れ、タバコのこげ跡など破損がひどい場合は、マットレスの実費を請求させていただきます。



ベッド・ベッド付属品

テルサ 防水タイプ

モルテン

厚さ
12
cm

床ずれ
防止用具

体位
変換器

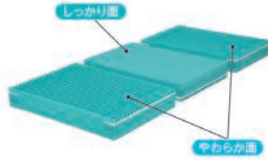

●マットレス内部は3つのインナーマットから構成されており、【やわらか面】と【しっかり面】を部分的に組み合わせ、異なる質感を選ぶことが可能。(部分交換)

認知症
老人徘徊
感知機器

手すり

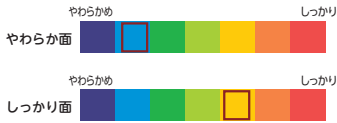

材質/マット：ウレタンフォーム、
ポリエステル繊維
カバー：(表面)ウレタン合皮
(内側)ポリエステル

歩行
補助杖

歩行器

車椅子・
車椅子
付属品

スロープ

移動用
リフト・
つり具



材質/中材：ポリエステル、ウレタンフォーム(難燃)
側地：ポリエステル(抗菌・防カビ・難燃)

介護保険
購入
対象品

販売品

情報



材質：ポリエステル、ウレタンフォーム

ストレッチフィットマットレス 通気

パラマウントベッド

マットレスが伸びて、背上げに伴う身体のずれを軽減します。プロファイル加工を施したウレタンフォームのトップクッションが、身体の突部にかかる圧力を効果的に分散します。マットレスを丸ごと洗浄可能な通気通水カバーです。

厚さ
9
cm

商品名	商品番号	商品コード
91cm幅 レギュラー	12-5874-1	00170-000735
サイズ：幅91×長さ191×厚さ9cm		
ご利用者負担額 (1割)	(2割) 円	月額レンタル料金 円
	(3割) 円	
商品名	商品番号	商品コード
91cm幅 ミニ	12-5875-1	00170-000736
サイズ：幅91×長さ180×厚さ9cm		
ご利用者負担額 (1割)	(2割) 円	月額レンタル料金 円
	(3割) 円	
商品名	商品番号	商品コード
83cm幅 レギュラー	12-5876-1	00170-000737
サイズ：幅83×長さ191×厚さ9cm		
ご利用者負担額 (1割)	(2割) 円	月額レンタル料金 円
	(3割) 円	
商品名	商品番号	商品コード
83cm幅 ミニ	12-5877-1	00170-000738
サイズ：幅83×長さ180×厚さ9cm		
ご利用者負担額 (1割)	(2割) 円	月額レンタル料金 円
	(3割) 円	

ストレッチスリムマットレス 通気

パラマウントベッド

マットレスが伸びて、背上げに伴う身体のずれを軽減します。薄型・軽量マットレスで、高い機能性と快適なクッション性を両立しました。マットレスを丸ごと洗浄可能な通気・通水カバーです。

厚さ
7
cm

商品名	商品番号	商品コード
91cm幅 レギュラー	12-5866-1	00170-000745
サイズ：幅91×全長191×厚さ7cm		
ご利用者負担額 (1割)	(2割) 円	月額レンタル料金 円
	(3割) 円	
商品名	商品番号	商品コード
91cm幅 ミニ	12-5867-1	00170-000746
サイズ：幅91×全長180×厚さ7cm		
ご利用者負担額 (1割)	(2割) 円	月額レンタル料金 円
	(3割) 円	
商品名	商品番号	商品コード
83cm幅 レギュラー	12-5868-1	00170-000747
サイズ：幅83×全長191×厚さ7cm		
ご利用者負担額 (1割)	(2割) 円	月額レンタル料金 円
	(3割) 円	
商品名	商品番号	商品コード
83cm幅 ミニ	12-5869-1	00170-000748
サイズ：幅83×全長180×厚さ7cm		
ご利用者負担額 (1割)	(2割) 円	月額レンタル料金 円
	(3割) 円	

アルファプラすくっとRe 通気

タイカ

寝返りから立ち上がりまでの一連の動作が安定して行えます。
動きやすさと寝心地を両立した体圧分散式マットレスです。

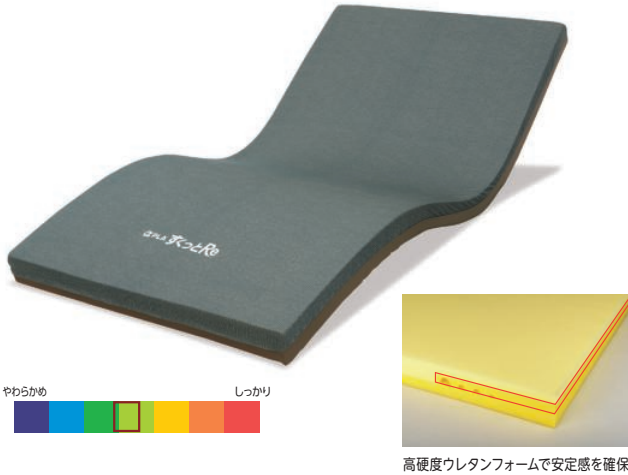

高硬度ウレタンフォームで安定感を確保

厚さ
8
cm

商品名	商品番号	商品コード
91cm幅 レギュラー	12-5986-1	00563-000108

サイズ: 幅91 × 全長191 × 厚さ8cm

ご利用者 負担額 (1割)	(2割)	円	月額レンタル料金	円
	円 (3割)	円		円

商品名	商品番号	商品コード
91cm幅 ショート	12-5987-1	00563-000109

サイズ: 幅91 × 長さ180 × 厚さ8cm

ご利用者 負担額 (1割)	(2割)	円	月額レンタル料金	円
	円 (3割)	円		円

商品名	商品番号	商品コード
83cm幅 レギュラー	12-5984-1	00563-000106

サイズ: 幅83 × 長さ191 × 厚さ8cm

ご利用者 負担額 (1割)	(2割)	円	月額レンタル料金	円
	円 (3割)	円		円

商品名	商品番号	商品コード
83cm幅 ショート	12-5985-1	00563-000107

サイズ: 幅83 × 長さ180 × 厚さ8cm 材質/カバー: ポリエステル マット: ポリウレタンフォーム

ご利用者 負担額 (1割)	(2割)	円	月額レンタル料金	円
	円 (3割)	円		円

床ずれ
防止用具

体位
変換器

認知症
老人徘徊
感知機器

手すり

アルファプラすくっと 防水

タイカ

撥水/防水カバータイプ。両端に高硬度ウレタンを使用し、
立ち上がり、起き上がり動作を助けます。
中央部はソフトな寝心地、
両端は硬く立ち上がりをサポートします。

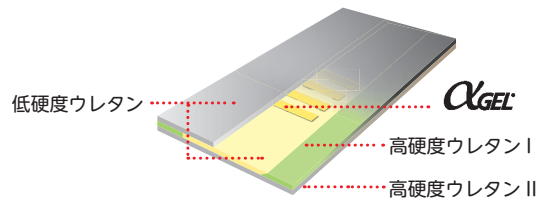
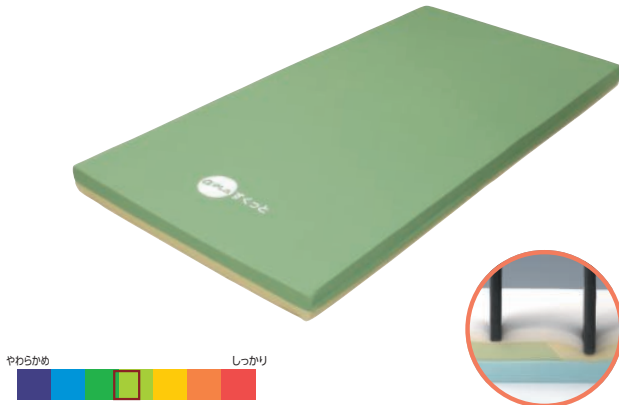

厚さ
9
cm

商品名	商品番号	商品コード
91cm幅 レギュラー	12-5627-1	00563-000024

サイズ: 幅91 × 全長191 × 厚さ9cm

材質/カバー: 表地 ポリエステル、裏地 ポリウレタン、マット: アルファゲル、ポリウレタンフォーム

ご利用者 負担額 (1割)	(2割)	円	月額レンタル料金	円
	円 (3割)	円		円

歩行
補助杖

歩行器

車椅子・
車椅子
付属品

スロープ

移動用
リフト・
つり具

プレグラーマットレス

パラマウントベッド

ベッドで起き上がる動作や安定した座位姿勢を支援します。



材質/マット・カバー: ポリエステル

厚さ
8
cm

商品名	商品番号	商品コード
91cm幅 レギュラー	12-0104-1	00170-000159

サイズ: 幅91 × 全長191 × 厚さ8cm

ご利用者 負担額 (1割)	(2割)	円	月額レンタル料金	円
	円 (3割)	円		円

商品名	商品番号	商品コード
83cm幅 レギュラー	12-0103-1	00170-000142

サイズ: 幅83 × 全長191 × 厚さ8cm

ご利用者 負担額 (1割)	(2割)	円	月額レンタル料金	円
	円 (3割)	円		円

介護保険
購入
対象品

販売品

情報

※上記体表面接触圧データは、当社測定における仰臥位時、臀部の最大接触圧を表しています。
※マットレスを非課税のベッドと同時にレンタルした場合、マットレスも1枚まで非課税となります。
※しみや汚れ、タバコのこげ跡など破損がひどい場合は、マットレスの実費を請求させていただきます。